

# Eurolux

Your Style...Your Life

**ВИТРОКЕРАМИЧНИ  
ПЛОТОВЕ**

**VITROKERAMIČKE UGRADLJIVE  
GRIJAĆE PLOČE**

**ВИТРОКЕРАМИЧКА ПЛОЧА  
НА ШПОРЕТ**

**PVVTC4 / NF**

**PVVTC5 / NF**

**PVVTC6 / NF**

**BG** ИНСТРУКЦИИ ЗА ЕКСПЛОАТАЦИЯ

**SRB** UPUTSTVO ZA UPOTREBU

**MK** УПАТСТВО ЗА УПОТРЕБА

Уважаеми Клиенти,

Благодарим Ви, че избрахте нашия продукт. Надяваме се, че той ще отговори на Вашите изисквания. Внимателно следвайте препоръките, изложени в тази книжка и така Вашият уред ще работи ефикасно. Не се колебайте да ни търсите при необходимост. Ние винаги ще бъдем до Вас, за да Ви сътрудним при нужда и за да Ви даваме полезна информация за всички продукти с марката "Eurolux".

**СЪДЪРЖАНИЕ:**

<b>ОПИСАНИЕ НА НАГРЕВАТЕЛНИЯ ПЛОТ .....</b>	<b>3</b>
<b>ИНСТРУКЦИИ ЗА БЕЗОПАСНОСТ .....</b>	<b>4</b>
<b>ИНСТАЛАЦИЯ .....</b>	<b>6</b>
Място за вграждане на нагревателния плот.....	6
Електрическо свързване на нагревателния плот.....	8
<b>УПОТРЕБА .....</b>	<b>10</b>
Включване и изключване на уреда .....	11
Избор на нагревателна плоча.....	11
Включване на двойната и тройна зона .....	12
Задаване ниво за готвене с и без повишено нагряване .....	12
Изключване на отделните нагревателни плочи.....	13
Функция на таймера .....	14
Заключващ бутон .....	16
Заклучване за деца .....	17
Функция за спиране и пускане.....	18
<b>ФУНКЦИИ ЗА БЕЗОПАСНОСТ НА СЕНЗОРНИЯ РЕГУЛАТОР .....</b>	<b>20</b>
Прекъсване от сензора за безопасност.....	20
Прекъсвач при превишена температура .....	21
Ограничения на времето за работа .....	21
Функции при остатъчна топлина.....	22
<b>ПОЧИСТВАНЕ И ГРИЖИ .....</b>	<b>23</b>

## ОПИСАНИЕ НА НАГРЕВАТЕЛНИЯ ПЛОТ

Уважаеми клиенти,

Важно е да прочетете това ръководство, за да осигурите най-добро функциониране и дълъг живот на Вашия уред. Препоръчваме Ви да го запазите за бъдеща справка.

Вашият нов нагревателен плот е в гаранция и ще Ви осигури дълготрайна работа. Тази гаранция важи само, ако уредът е инсталиран и се използва според инструкциите за работа и инсталация, дадени в настоящото ръководство

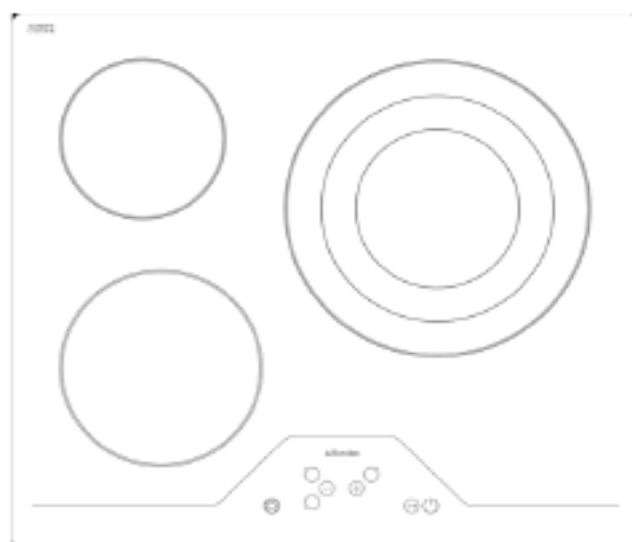
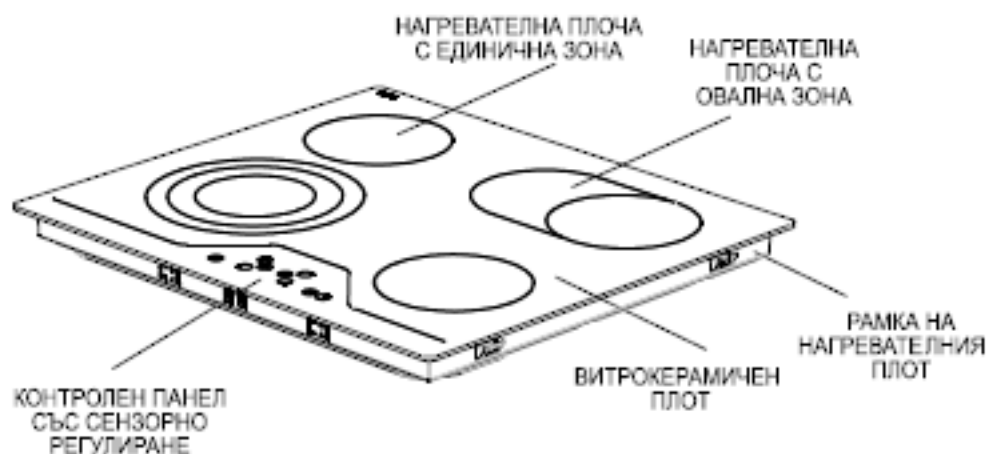

Бележка: Външният вид на Вашия нагревателен плот може да бъде различен от модела, показан горе и е в зависимост от конкретната конфигурация.

## ИНСТРУКЦИИ ЗА БЕЗОПАСНОСТ

**Моля, съблюдавайте тези инструкции. В противен случай, повреди, възникнали в резултат на неподходящо, неправилно или небрежно свързване или инсталация, няма да бъдат покрити от гаранцията.**

- Този уред е само за нормално използване в домашни условия.
- Той трябва да се използва само за затопляне или готвене на храна; всяко друго използване, като напр., затопляне на стаи, използване за работна или складираща повърхност, е опасно.
- Допълнения или модификации на уреда не са позволени.
- Не поставяйте и не складирайте върху или в близост до уреда силно запалителни течности, материали или разтопяеми предмети.
- Малките деца трябва да се държат далеч от уреда.
- Уредът трябва да се инсталира и свърже само от упълномощен сервизен персонал.
- Електрическата безопасност на този нагревателен плот се гарантира само, ако той е свързан към подходяща заземяваща система, отговаряща на стандартите за електрическата безопасност.
- Вградените уреди могат да се използват само след поставянето им в подходящи клетки за вграждане с работни плотове, отговарящи на стандартите.
- Не упражнявайте натиск върху електрическия кабел, докато монтирате нагревателния плот.
- С оглед безопасността на изолацията, дължината на електрическия кабел не трябва да превишава 2 м.
- В случай на дефекти в уреда или по неговата стъклокерамична повърхност (напукване, драскотини или разцепвания), той трябва да се изключи и откачи от електрическата мрежа, за да се избегне възможността от електрически удар.
- Ремонтите на уреда трябва да се извършват само от упълномощен сервизен персонал.
- Отстранете опаковката от уреда преди да го използвате.
- Кабели на други електрически прибори не трябва да се допират до горещия плот на уреда или до горещи готварски съдове.

- Не оставяйте нагревателният плот на уреда без наблюдение при готвене с мазнини или масло.
- Те лесно могат да се запалят при прегряване.
- Не режете храна върху стъклото на витрокерамичния плот. Стъклените панели не трябва да се ползват за работни повърхности.
- Бъдете внимателни, когато използвате малки домакински прибори в близост до плочите, като напр., ютии.
- Не използвайте зоните за готвене с празни готварски съдове или без съдове.
- Уверете се, че когато уреда не се използва, всички регулатори са поставени в позиция "изключено".
- Преди почистване, уредът трябва да бъде изключен и изстинал.
- С оглед на безопасността, не се разрешава почистване на уреда с парочистачка или почистващи прибори, работещи под високо налягане.
- Използвайте само тави със стабилно и плоско дъно.

## ИНСТАЛАЦИЯ

**Електрическото свързване на този нагревателен плот трябва да се извърши от упълномощен сервизен персонал или правоспособен електротехник, според инструкциите в това ръководство и в съответствие със съществуващите наредби.**

- Преди инсталацията, проверете дали условията за поставяне на уреда и неговото регулиране са подходящи.
- Трябва да се спазват законите, наредбите, директивите и стандартите, действащи в страната на ползване на уреда (условия за безопасност, подходящо рециклиране в съответствие с наредбите и др.).

### **Място на вграждане на нагревателния плот**

- След изваждането на уреда и неговите аксесоари от опаковката, проверете дали нагревателния плот не е повреден. Ако подозирате, че има повреда в уреда, не го използвайте и незабавно се свържете с упълномощен сервизен персонал или правоспособен електротехник.
- Вграждащият се нагревателен плот трябва да се постави в направения отвор на шкафа за вграждане. Той трябва да бъде електрически свързан с превключващата кутия под него, специално предназначена за тази цел.

- Направете отвор с размерите, дадени на долната рисунка.

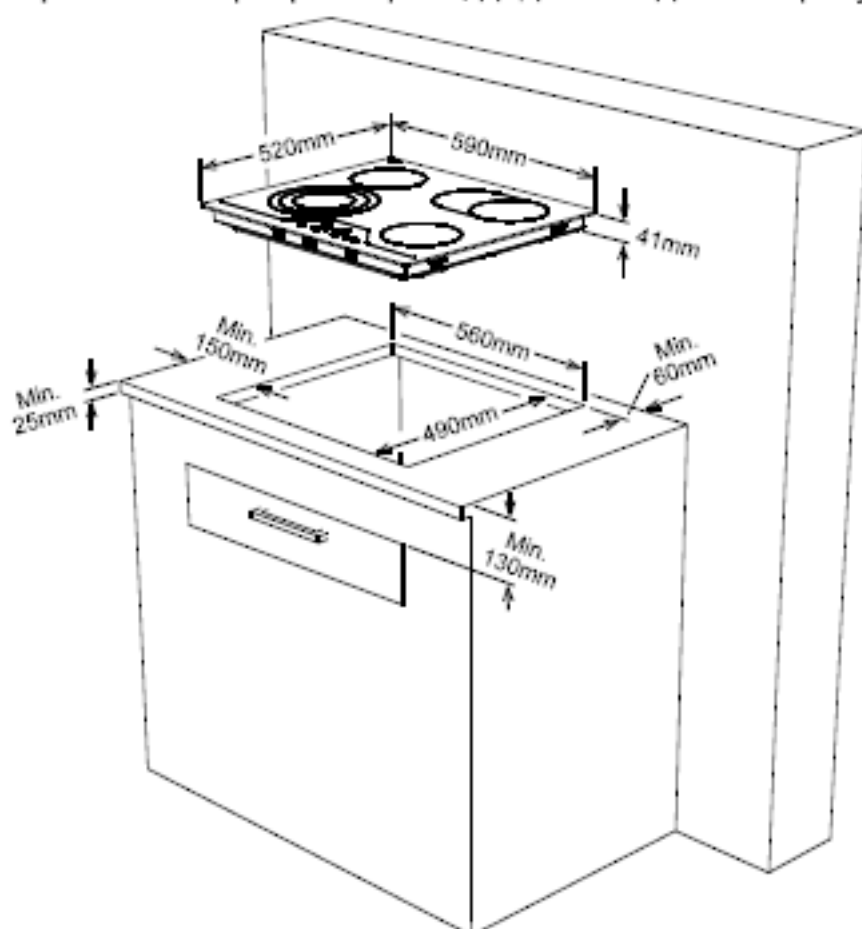

- Приложете дадената едностранна, самозалепваща се лепенка по целия долен ръб на нагревателния плот във външния край на стъклокерамичния панел. Не я разтягайте.





### Електрическо свързване на нагревателния плот

- Преди да преминете към електрическото свързване, проверете дали електрическите възможности на мрежата и контакта са подходящи за означената максимална мощност на нагревателния плот.
- Електрическата инсталация на дома и щепсела трябва да бъдат заземени и да отговарят на наредбите за безопасност.
- Ако няма отделна електрическа верига за нагревателния плот и отделен изключващ предпазител, те трябва да бъдат инсталирани от правоспособен електротехник преди свързването на плота.
- След като нагревателния плот бъде инсталиран, изключващият предпазител трябва да бъде поставен на лесно достъпно място.
- Не използвайте адаптери, разклонители и/или удължаващи кабели.
- Този уред е в съответствие с изискванията на следните директиви на ЕИО:

1 Витрокерамичен нагревателен плот ЕЕС/73/23 и 93/68, ЕЕС/89/336, отнасящи се за радио смущения,

2 ЕЕС/89/109, отнасяща се за съприкосновение с храни.

- В електрическата верига трябва да бъде инсталиран 20А прекъсвач със закъснително действие и контактно разстояние поне 3 мм.

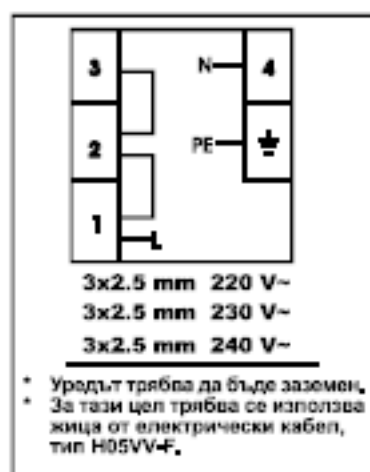

- За витрокерамичния плот със сензорно управление, този кабел трябва да бъде H05VV-F 3X2,5 мм<sup>2</sup> / 60227 IEC 53. Диаграмата на свързване е показана на гърба на уреда.

- За инсталацията използвайте само изолирани кабели. Неправилното свързване може да повреди уреда. Гаранцията не покрива тези повреди.
- Всички ремонти трябва да бъдат извършвани от упълномощен сервизен персонал или правоспособен електротехник.
- Преди извършване на всяка поддръжка, изключвайте уреда от мрежата. За повторно свързване, следвайте стриктно електрическата диаграма.

## УПОТРЕБА

Този уред се управлява със сензорни бутони, а функциите се потвърждават с поява на индикатори и звукови сигнали.

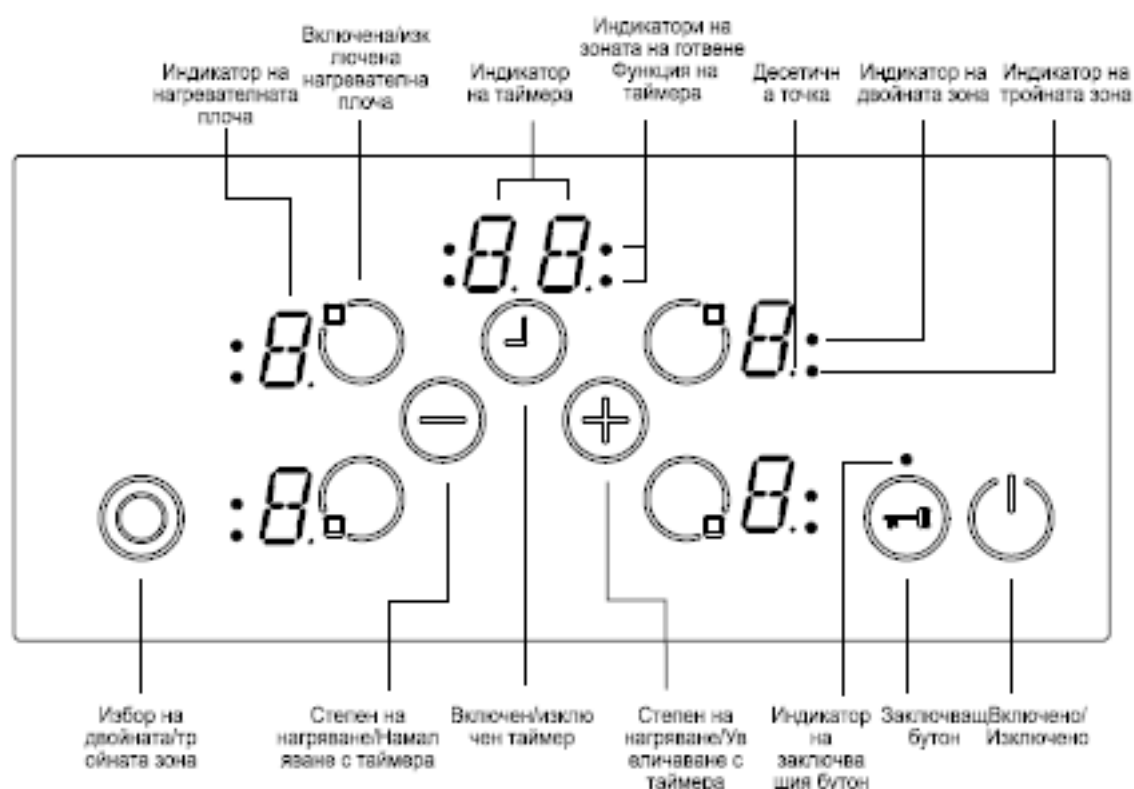

Режим на готовност	S-режим	Кабелите се подават към контролния панел на нагревателен плот, като всички индикатори на плочите са изключени, а индикатора на остатъчната топлина е включен.
Работен режим	B-режим	Поне един от индикаторите на нагревателите показва степен на нагряване между '0' и '9'.
Режим на заключване	VR-режим	Управлението на контролния панел на нагревателния плот е заключено.



Описание на режимите

### Включване и изключване на уреда

Ако уредът е в *Режим на готовност*, той преминава в *Работен режим* с натискане на бутона  *Включено/Изключено* за поне 1 секунда. Със звуков сигнал се указва, че действието е успешно.



За всички нагревателни плочи се появява символа '0' и всички техни *Десетични точки* започват да мигат (1 сек. включени, 1 сек. изключени).



Ако няма никакво действие в рамките на 10 сек., индикаторите на всички нагревателни плочи се изключват. Ако това се случи, уредът ще премине в *Режим на готовност*.

Ако бутона  се натисне за повече от 2 сек. (в *Работен режим*), уредът се изключва и отново преминава в *Режим на готовност*. Уредът може да се изключи по всяко време с натискане на бутона ; дори и когато няколко бутона са натиснати едновременно.

Ако по нагревателната плоча все още има остатъчна топлина, това ще бъде показано в съответната степен на нагряване в *Индикатора на нагревателната плоча*.



### Избор на нагревателна плоча

Ако се избере единична нагревателна плоча със съответния бутон  за *Включване/Изключване на плочата*, *Десетичната точка* на нейния *Индикатор* ще започне да мига. За избраната нагревателна плоча, с докосване на бутоните  или  за *Степента на нагряване* може да се зададе ниво на нагряване между 1 и 9. Тези бутони трябва да бъдат натиснати в продължение на 3 сек., в противен случай избора на плочата се изтрива и (*Десетичната*) точка за степента на нагряване ще изгасне. Ако няма никакво действие в продължение на 10 сек., нагревателната плоча се връща в *Режим на готовност*.

Степента на нагряване може винаги да се промени между нива 1 и 9 с натискане на бутоните  или . Действието на всеки бутон или смяната в индикатора се указват със звуков сигнал.

### **Включване на двойните и тройните зони (опция, валидна само при някои модели)**



#### **Включване на двойната зона**

Включването на двойната зона става след избиране на желаната нагревателна плоча с докосване на бутона . Това се потвърждава със звуков сигнал. В същото време, съответният *Индикатор на двойната зона* остава да свети постоянно. С повторно докосване на бутона , статусът на двойната зона се сменя по следния начин: от включена ■ в изключена двойна зона, като това действие се повтаря.

Разширената зона може да се включи само, ако за основната зона на нагревателната плоча се зададе ниво между 1 и 9.

#### **Включване на тройната зона**

Двойната или тройната зона могат да бъдат включени, само ако основната зона на плочата е зададена на ниво от 1 до 9, има избрана плоча и десетичната точка е включена.

При натискане на бутона  се чува звуков сигнал и *Индикаторът на двойната зона* започва да свети постоянно. Ако бутона  се натисне повторно, чува се втори звуков сигнал и тройният нагревател се включва. *Индикаторът на тройната зона* ще светне и ще започне нагряването на тази зона.

След повторно докосване на бутона , тройната зона на нагревателната плоча ще бъде отново изключена. Всяко действие води до смяна на статуса на двойната/тройната зона в следната последователност: включена двойна зона, включена тройна зона, изключени всички разширени зони, включена двойна зона, включена тройна зона, включена двойна зона и т.н....

### **Задаване нивото за готвене с и без повишено нагряване**

Всяка нагревателна плоча е оборудвана с функция за повишено нагряване.

Ако функцията за повишено нагряване е включена, то нагревателната плоча ще функционира с максимална мощност за периода на действие на тази функция, зависеща от избраната степен на нагряване. Това се указва в индикатора на нагревателната плоча с мигане на символа 'A', който се сменя със стойността за степента на нагряване (напр., 0,5 сек. 'A' и 0,5 сек. '9'). След като времето за повишено загряване изтече, остава указана само стойността за степента на нагряване.

Ако функцията за повишено загряване се използва за дадена нагревателна плоча, с натискане на бутона , трябва да се зададе ниво на нагряване 9, започвайки от ниво 0. След достигане на ниво 9, ще се покаже символа "A" в алтернация с него. Това означава, че ниво 9 и функцията за повишено загряване са вече включени.

Използване функцията на таймера за изключване на съответната нагревателна плоча (функция, налична само в някои модели)

След достигане на оставащо време от 0 минути, таймерът спира съответната нагревателна плоча, като в нейния *Индикатор* се показва символа '0' и изключва *Индикатора на таймера*. В *Индикатора на таймера* се показва символа '00'. Съответният таймер *Индикатор на зоната на готвене* изгасва.

Назначеният *Индикатор за избор на двойната/тройната зона* също изгасва, ако е бил включен.

Освен това, края на времето на таймера се указва и със звуков сигнал. След потвърждаване края на времето на таймера, с докосване на някой бутон се изключва звуковата индикация.

**Функции на таймера (налични само в някои модели)**

Таймерът предлага следните функции:

Контролният панел може да задейства едновременно максимум 4 назначени таймера и едно минутно наблюдение (което не е зададено на плочите).

Всички таймери могат да се използват в *Работен (В) режим*. Таймер на нагревателна плоча може да бъде назначен само на включена плоча, работеща в нива между 1 и 9. Минутният наблюдател е независим от плочите.



За да използвате и двете опции, функциите на таймера трябва да бъдат включени с бутона  за *Включване/Изключване на таймера*.

С докосване на бутона  веднага след включване на нагревателните плочи, контролният панел предлага функцията "минутно наблюдение" (в този момент няма мигащи *Индикатори на зоната на готвене*, те всички са или включени или изключени).



С повторно докосване на бутона , контролният панел предлага назначаване към една от включените нагревателни плочи, като *Индикатора на зоната на готвене* започва да мига. Сега свързаният таймер се отбелязва със сигнал.

С още едно докосване на бутона , следващият таймер по посока на часовниковата стрелка се предлага за назначение към следващата включена нагревателна плоча. И така нататък...

### 1. Функция "Минутно наблюдение"

Независимо от това дали има включена нагревателна плоча, функцията "минутно наблюдение" се задейства с докосване на бутона . Появата на символа '00' показва, че таймерът е включен, а точката в неговия *Индикатор* показва, че бутоните  и  са вече свързани за задаване на неговата стойност.

Функцията "минутно наблюдение" се избира, когато всички *Индикатори на зоните на готвене* са постоянно включени или изключени (няма мигащи *Индикатори на зоните на готвене*).

Стойността на таймера може да бъде зададена с бутоните  и .



След успешно задаване на времето на функцията "минутно наблюдение", таймера започва да намалява времето.

Функцията "минутно наблюдение" няма да бъде деактивирана при изключване на уреда или включване на функцията за заключване; тя ще продължи да намалява минутите, докато изтече указаното време.



След достигане стойността '00' от таймера, със звуков сигнал ще се укаже изтичането на времето. За да спрете звуковия индикатор, трябва да потвърдите 'изтичането на времето' с докосване на който и да е бутон.

### 2. Таймер на нагревателната плоча

Таймерите за нагревателните плочи могат да се задават само на включени плочи (със зададено ниво между 1 и 9).

С първо докосване на бутона  ще бъде включена функцията "минутно наблюдение". С повторно докосване на бутона , таймерът се назначава към включената нагревателна плоча. Предложеното назначение се указва със съответния *Индикатор на зоната на готвене*, който започва да мига.

С ново докосване на бутона , след включване на таймера на първата нагревателна плоча, контролният панел предлага следващата включена плоча, назначена към таймера, по посока на часовниковата стрелка. Предложението за назначаване се указва с мигане на *Индикатора на зоната на готвене*.

Стойността на таймера за нагревателната плоча може да бъде зададена с докосване на бутоните  и .

Изтичащото време на таймера на първата зададена плоча се указва с постоянно светене на *Индикатора на зоната на готвене*.

С ново докосване на бутона  към включените нагревателни плочи могат да се назначат още таймери.



10 сек. след последното действие, индикаторът на таймера се сменя в следващия таймер, който трябва да се включи.

Назначението на този таймер се дава винаги с мигане на *Индикатора на зоната на готвене*. Може да определите колко са работещите таймери чрез броя на постоянно светещите *Индикатори на зоните на готвене*.

С превключване на бутона  ще се изведат стойностите на таймера, отнасящи се за таймера на нагревателната плоча и функцията "минутно наблюдение". Назначаването винаги се указва с мигане на *Индикатора на зоната на готвене*. Ако няма мигащ *Индикатор на зоната на готвене*, в двуцифрения *Индикатор на таймера* ще се покаже функцията "минутно наблюдение".

Всички таймери на нагревателните плочи могат да бъдат изтрити с превключване на уреда в *Режим на готовност* с бутона . Функцията "минутното наблюдение" няма да бъде изтрита и ще продължи действието до изтичане на времето.

За да изтриете таймер в *Работен режим*, трябва първо да го изберете с превключване на *Бутона за Включване/Изключване на таймера*, докато той се покаже. Стойността може да се изтрие по 2 начина:

- С намаляване, чрез докосване на бутона , докато в *Индикатора на таймера* се покаже '00'.
- С едновременно докосване на бутоните  и  за 0,5 сек, докато в *Индикатора на таймера* се покаже "00".

След като стойността на таймера на плочата достигне '00', назначеното ниво на нагревателната плоча ще стане '0'.

Изтичането на времето на таймера на нагревателната плоча или минутното наблюдение се указва със звуков сигнал. То ще бъде изтрито с докосване на който и да е бутон за потвърждаване.



### **Заклучващ бутон**

Функцията на заключващия бутон е да блокира и постави уреда в безопасен режим по време на работа. Сензорните модификации, като увеличаване степента на нагриване и някои други, няма да бъдат възможни. Ще бъде възможно единствено изключването на уреда.

Заклучващата функция се включва, ако *Заклучващия бутон*  се натисне за поне 2 сек. Това действие се потвърждава със звуков сигнал. След успешно активиране за повече от 2 сек., *Индикаторът на заключващия бутон* започва да мига и нагревателната плоча се заключва.

Плочата може да се заключи само в *Работен (В) режим*.







Ако тя е заключена, може да се работи само с бутона , всички останали бутони са блокирани. Ако се активира някой друг бутон по време на блокиращия режим, звуковият индикатор ще се задейства и *Индикатора на блокиращия бутон* ще започне да мига, като указание за активиране функцията на блокиращия бутон. Възможно е изключване само с бутон . Но ако изключите уреда, не може да го включите отново, без да го отключите.

След натискане на бутона  за 2 сек., *Индикаторът на блокиращия бутон* изгасва. Сега, контролният панел на нагревателния плот е отключен и с него може да се работи по нормалния начин.

### Заклучване за деца



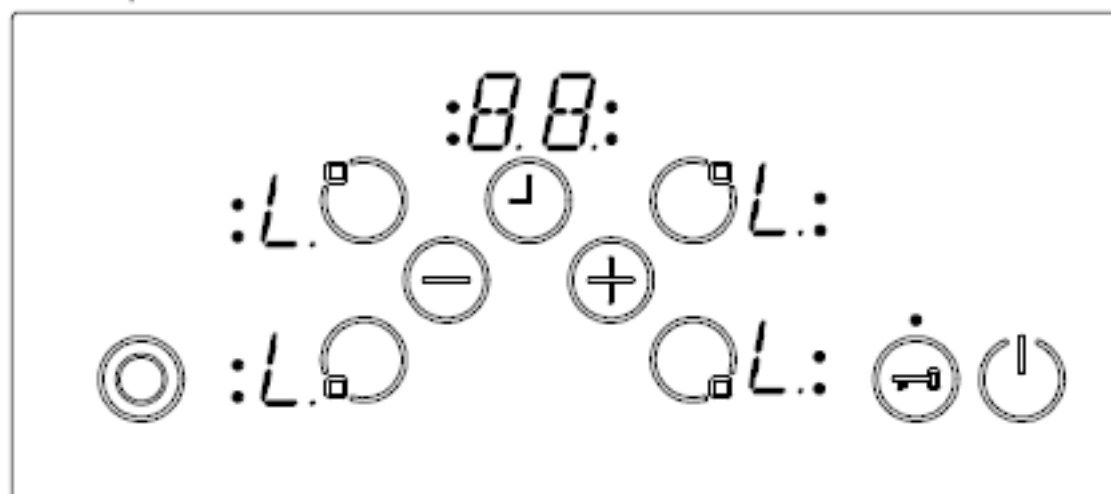

Функцията "Заклучване за деца" дава възможност за заключване на уреда чрез сложна процедура от няколко стъпки.

Заклучването и отключването за деца е възможно само в *Режим на готовност*.

Първо трябва да се натисне бутона , докато се чуе звуков сигнал, след това се натискат едновременно бутоните  и  за поне 0,5 сек., но не повече от 1 сек. Сега уредът може да се заключи с докосване на бутона . За потвърждаване, индикаторите на всички 4 нагревателни плочи ще покажат символа **L**.



В случая, когато функцията "минутно наблюдение" все още работи, тя ще продължи да е активна, докато стойността достигне '00' и тогава таймера ще подаде звуков сигнал. След потвърждаване края на времето на таймера, уредът изцяло се заключва. Докато уреда е заключен, нито един от бутоните не може да се ползва.

По същият начин се процедурира, когато заключването за деца трябва да се деактивира. След натискане на бутона  се чува звуков сигнал, след което бутоните  и  трябва да бъдат едновременно натиснати за поне 0,5 сек., последвано от докосване само на бутон . За потвърждаване на успешното отключване, символът 'L' ще бъде веднага изтрят от индикаторите.

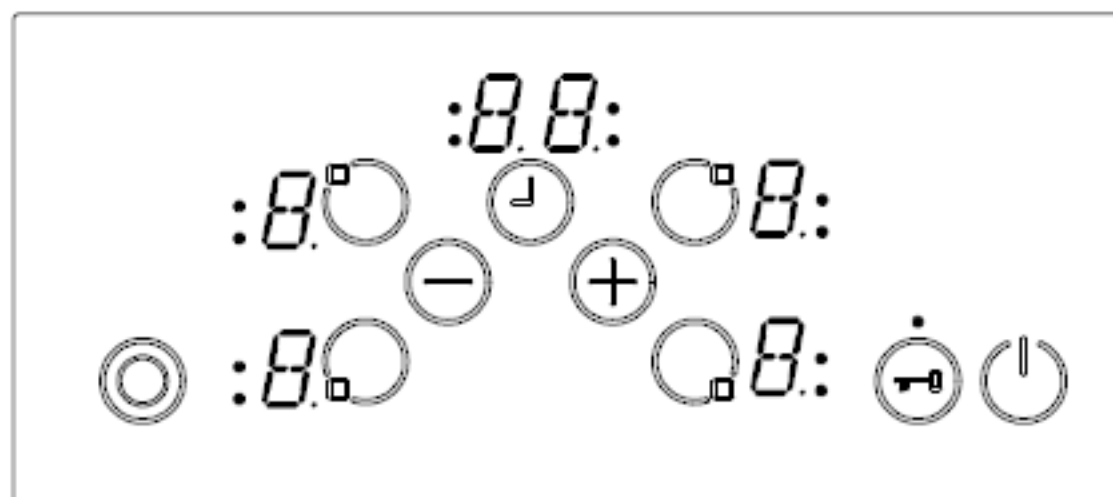



#### Функция "Спиране и Пускане" (налична само в някои модели)

Тази функция може да се използва само като алтернатива на функцията "Заключващ бутон". Не е възможно да се използват и двете функции.

Функцията "Спиране и пускане" се активира с натискане на бутона  в продължение на 1 сек. След това, тя се потвърждава с два звукови сигнала.

Функцията "Спиране" се включва и затоплянето на всички включени нагревателни плочи ще бъде намалено до степен на нагряване '1' за 1 минута, след което, през останалите 9 минути на екрана ще се появи движеща се от долу на горе светлинна хоризонтална лента. След това, за оставащото време, степента на нагряване на всички плочи ще се намали до "0". За всички неактивни степени на нагряване, ще се покаже '0' или символа 'H' за остатъчната топлина.

Нагревателната плоча се изключва напълно след 10 минути или след пряко действие с бутона .



Ако плочата се изключи чрез бутона , тя е в *Режим на готовност* и функцията "Спиране" се изтрива. Ако нагревателната плоча се включи отново, функцията "Спиране и пускане" се изключва.

Ако таймерът се използва като минутно наблюдение, времето ще продължи да се отброява по време на действие на функцията "Спиране и пускане".

Ако таймерът се използва при изключена функция на назначена нагревателна плоча, то той спира да намалява времето по време на действие на функцията "Спиране и пускане". След изключване на тази функция, таймерът отново ще заработи.

Ако повишеното нагряване за някоя нагревателна плоча се включи, то изтеклото време на тази функция се запамятава и след изключване на функцията "Спиране и пускане", оставащото време на повишеното нагряване започва да тече (което означава, че времето за повишеното нагряване не тече по време на действие на функцията "Спиране и пускане").

За изключване на функцията "Спиране и пускане", трябва да се натисне бутона  за 1 сек. Действието се потвърждава със звуков сигнал.

След това, освободете бутона  и докоснете някой бутон в продължение на 10 сек. (с изключение на бутоните  и ) , за да активирате работния режим преди функцията "Спиране и пускане" да бъде отново включена.

Всички плочи с намалено нагряване ще продължат да работят с последната избрана степен на нагряване. Ако в продължение на 10 сек. не бъде активиран никой бутон (както и бутона ) , нагревателната плоча се изключва.

Съществуват следните функции за безопасност, със цел да бъдат избегнати непредвидени действия в контролния панел на нагревателния плот.

#### **Прекъсване от сензора за безопасност**

За да се предпази уреда от нежелани, случайни действия на сензора, предвидено е сензорно следене.

В случай, че един или повече бутони бъдат натиснати за повече от 12 сек., програмата за сензорно следене указва със звуков сигнал, че съществува неправилно действие (поставен съд или друг предмет върху бутона, повреда в сензора и т.н.) и изключва уреда.

Изключването за безопасност води до превключване на контролния панел на нагревателния плот в *Режим на готовност*. Във всички индикатори на нагревателните плочи ще започне да мига символа 'F'.

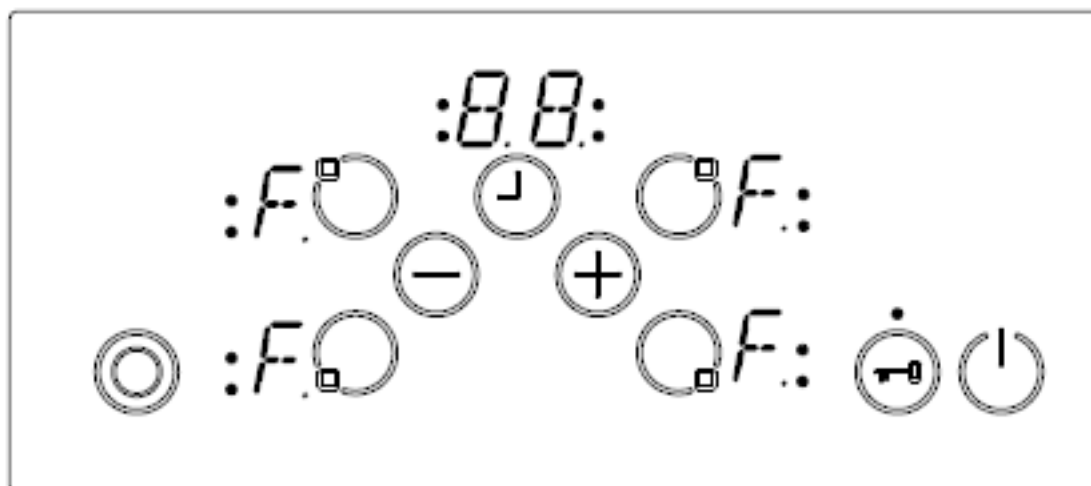

Ако в някоя нагревателна плоча все още има остатъчна топлина, нейният символ ще бъде показан в индикаторите и на всички останали плочи.

В този случай, контролният панел на нагревателния плот ще се превключи в *Режим на готовност*. В същото време ще се чуе и звуков сигнал. Той ще спре след 10 минути.

Ако погрешната операция вече е прекратена, визуалният и звуковият сигнал ще се изключат.

### Прекъсвач при превишена температура

Тъй като местоположението на контролния панел е много близо до нагревателя, разположен в средата на предната част на нагревателния плот, може да се случи така, че в случай на неправилно поставен съд върху половината на плочата и не засечен от прекъсвача на сензора за безопасност (тъй като не е покрит), плота да се нагрее до много висока температура, което ще доведе до невъзможност да бъдат докоснати панела и бутоните, без да се изгорят пръстите.

За да бъде предотвратена повреда в контролния панел на нагревателния плот, този сензор непрекъснато следи температурата и изключва уреда при възникване на критичен случай от прегряване. Той се указва в индикаторите и на 4-те нагревателни плочи с буквата 't' през цялото време, докато температурата не спадне.

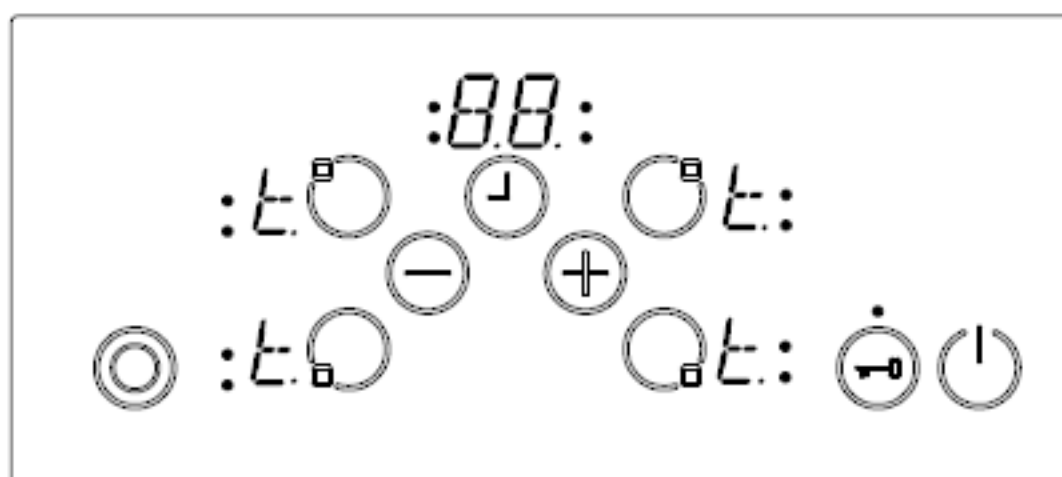

След понижаване на температурата, символа 't' изгасва и контролният панел на нагревателния плот се връща обратно в режим на готовност. Това означава, че потребителят може да включи отново уреда с докосване на бутона .

### Ограничение на времето за работа

Контролният панел на нагревателния плот има ограничение на времето за работа. Ако степента на нагряване на дадена плоча не е била променяна за определено време, то плочата ще бъде автоматично изключена (след остатъчната топлина, за 10 сек. се появява символа '0'). Ограничението на времето за работа зависи от избраната степен на нагряване. Ако таймера е бил свързан с нагревателната плоча, неговият индикатор ще покаже '00' за 10 сек. След това индикатора на таймера ще се изключи.

След автоматичното изключване на плочата, описано горе, тя е отново годна за работа, като се прилага максималното време за работа за тази степен на нагряване.

След приключване на всички готварски процеси, във витрокерамичното стъкло остава известно количество 'остатъчна' топлина. Сензорът изчислява грубо топлината на стъклото за най-лошия случай. Ако изчислената температура е по-висока от  $+ 60^{\circ} \text{C}$ , то това ще бъде указано в индикатора на съответната нагревателна плоча, след като тя или контролният панел на нагревателния плот се изключат. Индикаторът на остатъчната топлина остава видим, докато изчислената температура на нагревателната плоча е  $> + 60^{\circ} \text{C}$ .

Индикаторът на остатъчната топлина е с най-нисък приоритет и се препокрива от всяка друга индикаторна стойност по време на изключванията за безопасност, като показва кода за грешка.

В случай на прекъсване на тока, повторното включване на контролния панел на нагревателен плот към мрежата ще доведе до мигане на индикатора на остатъчната топлина, ако в съответната нагревателна плоча тя е била по-голяма от  $+ 60^{\circ} \text{C}$  преди прекъсването. Индикаторът ще мига докато времето на максималната остатъчна топлина изтече или нагревателната плоча бъде избрана и включена.

Готварски съдове с неравни дъна не трябва да се употребяват, тъй като те могат да надраскат керамичната повърхност. Дъното на добрия готварски съд трябва да бъде по възможност максимално плътно и плоско. Преди употреба, проверете дали дъната на готварските съдове са чисти и сухи.

Винаги поставяйте готварският съд върху зоната на готвене, преди да я включите. Ако е възможно, винаги поставяйте капаците на готварските съдове. Дъната на готварските съдове не трябва да бъдат по-малки или по-големи от зоните на готвене; за да не се губи енергия, те трябва да бъдат в подходящите размери, показани долу.



Преди почистване на нагревателния плот, извадете щепсела от електрическия контакт. Проверете дали няма остатъчна топлина в уреда. Витрокерамичното стъкло е много устойчиво на висока температура и прегряване. Ако в уреда има остатъчна топлина, символът 'H' ще мига в *Индикатора на нагревателната плоча*. За да избегнете изгаряне, оставете уреда да изстине.

Отстранете всички разложени храни и мазнини с шпатулата за стъкло. След това избършете нагревателния плот с подходяща почистваща течност и чиста влажна кърпа. Изтрийте уреда с чиста и суха кърпа.

Ако случайно по повърхността на нагревателния плот има разтопено алуминиево фолио или пластмасови части, те трябва незабавно да се отстранят от горещите зони на готвене посредством шпатулата. Така ще се предотврати възможна повреда на повърхността. Това също се отнася за захар или храни, съдържащи захар, разсипани върху нагревателния плот.

В случай, че други храни се разтопят върху повърхността на плота, отстранете мръсотията след като уреда изстине. При почистване на повърхността, използвайте почистващ препарат за стъклокерамика.

Не използвайте кърпа за чинии или абразивна гъба за почистване на витрокерамичната повърхност. Тези материали могат да я повредят.

Не използвайте химически препарати, спрейове или течности за отстраняване на петна при чистене на витрокерамичната повърхност. Тези материали могат да го обезцветят или да причинят пожар. Почиствайте само с вода и почистваща течност.





Символът  върху продукта или върху документа придружаващ продукта показва, че този уред не трябва да се третира като домакински отпадъци. Вместо това той трябва да се предаде на подходящия сборен пункт за рециклиране на електрически и електронни уреди. Унищожаването трябва да се извърши в съответствие с местните закони за опазване на околната среда и унищожаване на отпадъци.

